

Numéro client :

Référence :

Plus d'informations :

Choisir un type de système (A1 – D) :

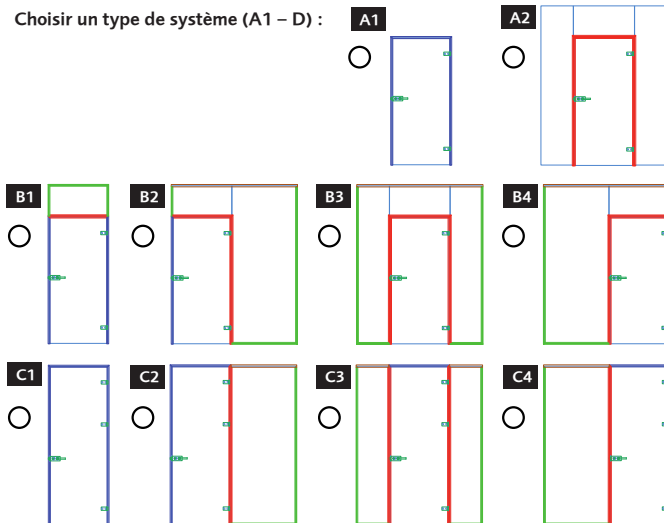

Sens d'ouverture de la porte :

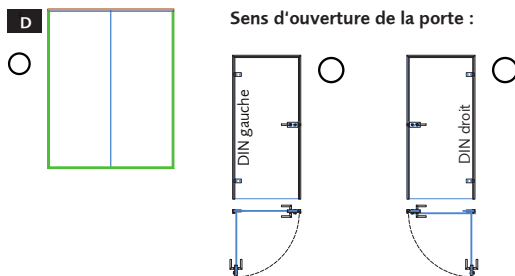

VUE DU SYSTÈME = CÔTÉ OUVERTURE PORTE = CÔTÉ CLIP

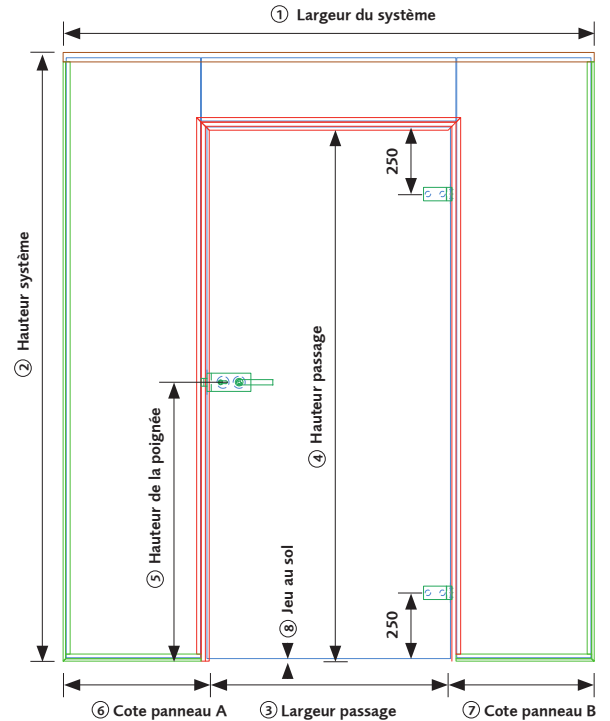

SECTION HORIZONTALE

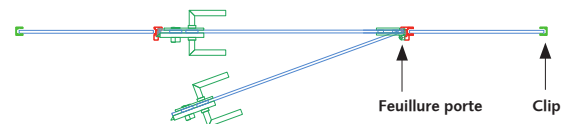

1. Largeur système: <input type="text"/>	5. Hauteur de la poignée : <input type="text"/>
2. Hauteur système: <input type="text"/>	6. Cote panneau A : <input type="text"/>
3. Largeur passage: <input type="text"/>	7. Cote panneau B : <input type="text"/>
4. Hauteur passage: <input type="text"/>	8. Jeu au sol : <input type="text"/>

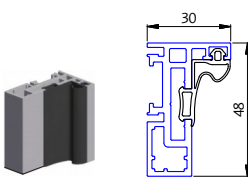
PROFIL DE BASE

Profil porte pour connexion mur

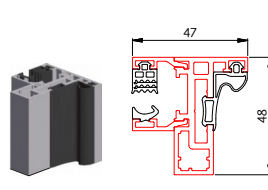
Basis-G

Profil porte pour connexion verre

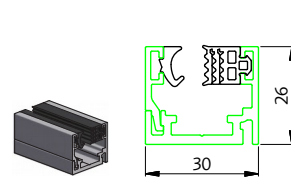
PROFIL D'ENCADREMENT

Profil d'encadrement fixe pour sol, mur et plafond

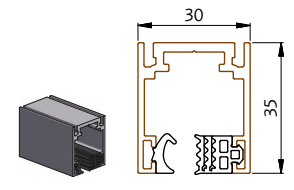
Top-Frame

Encadrement supérieur pour plafond

ELEMENTS DE FINITION :

- Profil de bas de porte
- Profil de connexion verre

- Porte:**
- Type de verre** ESG trempé VSG feuilleté
- Epaisseur du verre** 8 mm 10 mm 12 mm
- Panneau fixe :**
- Type de verre** ESG VSG
- Epaisseur du verre** 8 mm 10 mm 12 mm 16 mm

- Couleur profil :**
- Satin anodisé
 - Noir mat anodisé
 - Nickel brossé anodisé
 - RAL Brillant
 - RAL Mat
- Couleur joint des panneaux :** Noir Gris

Veillez choisir les kits de quincaillerie DORMA OU ou les pièces DORMA à l'unité !

KITS D'ACCESSOIRES DORMA :

- Couleurs:** Similaire teinte satin Similaire teinte nickel brossé Teinte noir mat

- Kits d'accessoires A
Carré, sans fermeture



- Kits d'accessoires C
Rond, sans fermeture



- Kits d'accessoires B
Carré, fermeture
(Préparé pour
Option cylindre)



- Kits d'accessoires D
Rond, fermeture
(Préparé pour
option cylindre)



PIÈCES À L'UNITÉ DORMA :

- Couleur:** Teinte satin Teinte nickel brossé RAL Laqué Couleur spéciale Anodisé

Options serrure :

- Fonction serrure :** Sans fermeture Préparée pour option cylindre Préparée KABA WC - fermeture d'un seul côté

- Type de serrure :** Office Junior Office Classic Studio Rondo Studio Classic



Options charnière :

- Charnière carrée  Charnière ronde 

Angle d'ouverture d'environ 140°
Charnières avec angle d'ouverture de 180° sur demande

Options poignée :

- Poignée carrée  Poignée ronde 

Charnières DORMA incompatibles avec les ouvrants normés.